

SABRE SB35

Ultraslank soundbar og kompakt subwoofer til hjemmeunderholdning

Betjeningsvejledning

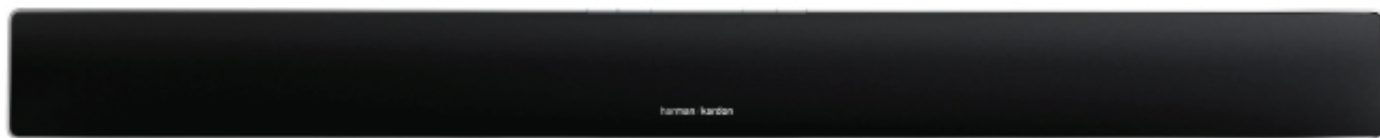

harman / kardon[®]
by HARMAN

SB35

INTRODUKTION	3
BESKRIVELSE OG EGENSKABER	3
MEDFØLGENDE DELE	3
KONTROLLER PÅ SABRE SB35'S TOPPANEL	4
KONTROLLER PÅ BAGPANELET AF SB35'S SUBWOOFER	6
FJERNBETJENINGENS FUNKTIONER	7
PLACERING AF SABRE SB35	7
PLACERING AF SABRE SB35 PÅ ET BORD	7
VÆGMONTERING AF SABRE SB35	8
PLACERING SUBWOOFEREN PÅ GULVET	8
VÆGMONTERING AF SUBWOOFER	9
PLACERING AF SUBWOOFEREN UNDER EN SOFA ELLER ET MØBEL	9
TILSLUTNINGER	9
LYD-/VIDEOTILSLUTNINGER	9
STRØMTILSLUTNINGER	10
BETJENING	10
TÆNDING OG SLUKNING FOR SABRE SB35	10
TÆNDING OG SLUKNING AF SUBWOOFEREN	11
PARRING AF ENHEDER AF HENSYN TIL TRÅDLØS DRIFT	11
FRONTPANEL OG OSD	11
DRIFT VIA BLUETOOTH®	11
SKIFT AF KILDE	12
JUSTERING AF SABRE SB35'S LYDSTYRKE	12
SLUKNING AF SYSTEMETS LYD	12
SABRE SB35-SURROUNDTILSTAND	12
JUSTERING AF CROSSOVER FOR SUBWOOFEREN	12
FASTJUSTERING FOR SUBWOOFER (0 - 180 °)	13
PROGRAMMERING AF SABRE SB5 TIL AT REAGERE PÅ FJERNBETJENINGEN TIL DIT TV	13
NULSTILLING TIL FABRIKSINDSTILLINGER	13
FEJLFINDING	14
SPECIFIKATIONER	15

Introduktion

Tak for dit køb af Harman Kardon® SABRE SB35 soundbar, som du vil få mange års lytteglæde ud af. SABRE SB35 soundbaren er blevet specialdesignet til at levere den rendyrkede biografoplevelse i din stue.

Mens avanceret elektronik og banebrydende højttalerkomponenter gør det hårde arbejde i SABRE SB35, er konfiguration og betjening enkel.

Med henblik på at opnå maksimale nydelse fra dit nye soundbar-højttalersystem opfordrer vi dig til at bruge nogle få minutter på at gennemlæse denne vejledning, som:

- Indeholder en beskrivelse af SABRE SB35's egenskaber
- Viser en liste over de dele, der medfølger i æsken
- Beskriver SABRE SB35 og dens komponenter
- Indeholder trinvisse instruktioner, der hjælper dig med at konfigurere og komme i gang med SABRE SB35

Yderligere vil du kunne få fordel af al kraften og funktionaliteten fra SABRE SB35 systemet, hvis du bruger nogle få minutter på at lære de forskellige funktioner og kontroller at kende.

KONTAKT OS: Hvis du spørgsmål til dette produkt, installationen eller betjeningen, bedes du kontakte din forhandler eller installatøren eller besøge vores websted på: www.harmankardon.com

Beskrivelse og egenskaber

SABRE SB35 et komplet hjemmebiografssystem med soundbar, som omfatter:

- Ultraslank soundbar-enhed på 32 mm, under passer perfekt til din fladskærm
- Eksklusiv Harman WAVE-surroundlyd
- Komplet HDMI®-kompatibilitet såvel som fuldstændig Bluetooth®-funktionalitet
- Ydelsesjusterede enheder med slank profil og trådløs subwoofer på 100 W
- Kompatibel med app'en Harman Kardon Remote, der sikrer nem konfiguration og avancerede funktioner
- Vægmonteringsbeslag til soundbaren og subwooferen
- Alle kabler medfølger

Eksklusiv Harman WAVE-surroundteknologi, der anvender ekstremt avanceret digital signalbehandling til at levere en realistisk surround-lydoplevelse til flere lyttere, uanset størrelsen og udformningen af lokalet. Tilstanden WAVE giver dig den komplette fordel ved alle surround-kanaler. Du kan placere soundbaren på et bord foran dit tv eller montere den på en væg sammen med dit fladskærms-tv.

SABRE SB35's subwoofer modtager trådløst signaler fra SABRE SB35 soundbaren, således at du kan placere den overalt i lokalet uden at skulle trække ledninger. Dens trådløse aktive subwoofer på 100 W leverer den rendyrkede spænding fra biografen – nøjagtigt som instruktøren havde forestillet sig det. Den programmerbare soundbar, der adlyder kommandoerne til lydstyrke, tænd/sluk og kilde fra din tv-fjernbetjening, så du kan bruge en enkelt fjernbetjening til at styre hele dit hjemmebiografssystem. Justerbar crossover for subwooferen hjælper dig med at opnå en jævn overgang af basfrekvenser mellem subwooferen og soundbaren til forskellige lokaler og subwooferplaceringer. Fasekontakten lader dig finjustere basydelsen i forhold til dit lyttemiljø.

Harman Kardon opfandt hi-fi-stereoforstærkeren for over 50 år siden. Med banebrydende funktioner og gennemprøvet kredsløbsdesign trækker SABRE SB35 på sin arv i forhold til at forvandle dit fladskærms-tv til en seriøs og spændende hjemmebiograf.

Medfølgende dele

SABRE SB35 soundbar-systemet leveres med følgende tilbehør:

- 1 stk. Harman Kardon SABRE SB35 hjemmebiografssystem med soundbar



- 1 stk. strømforsyning med AC-kabel

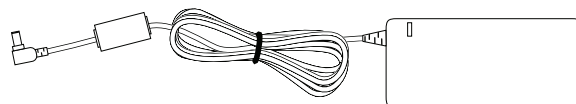
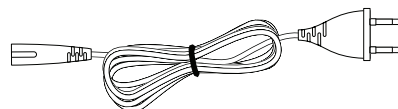

- 1 stk. analogt tilslutningskabel

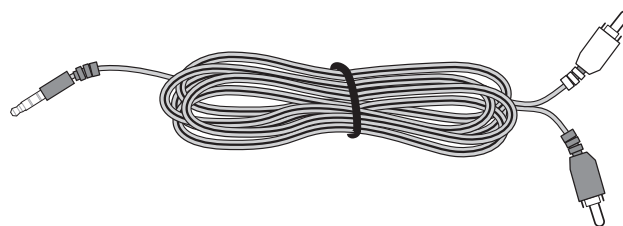

- 1 stk. op tisk tilslutningskabel

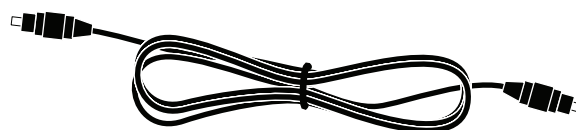

- 1 stk. HDMI® til HDMI-mikrokabel

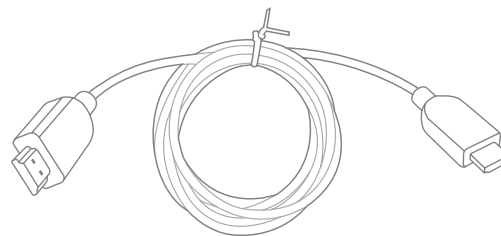

- 1 stk. IR-senderkabel



- 1 stk. fjernbetjening



- 1 stk. bordbeslag til soundbar

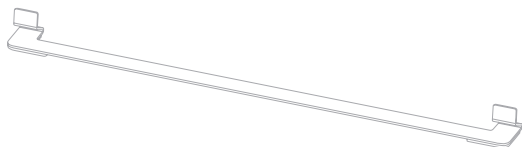

- 1 stk. vægholder til soundbar

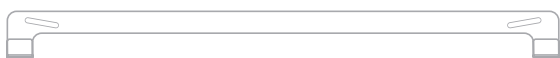

- 1 stk. vægmonteringsbeslag til subwoofer

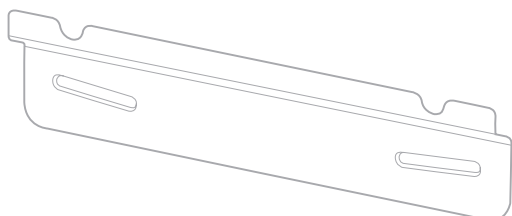

- 1 stk. gulvholder til subwoofer

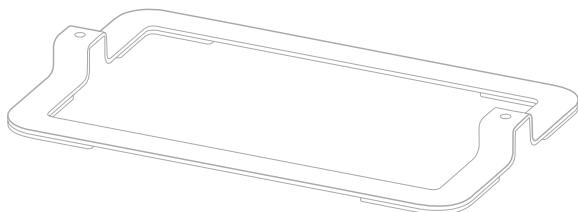

- Gummipuder



- 1 stk. Harman Kardon SABRE SB35 aktiv trådløs subwoofer

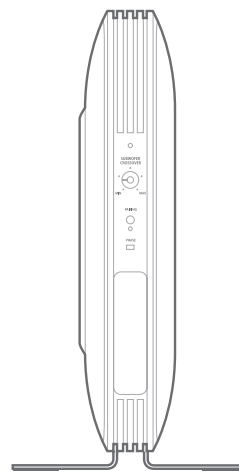

- 1 stk. AC-kabel

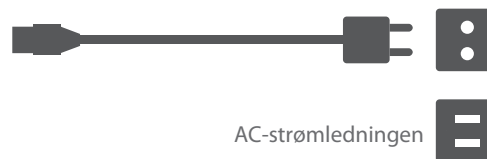

- 1 stk. lynguide

Kontroller på SABRE SB35's toppanel

Toppanelet på SABRE SB35 soundbaren omfatter følgende kontroller:

- Strøm
- Bluetooth®
- Lydstyrke ned
- Lydstyrke op
- Surround-lyd
- Kilde

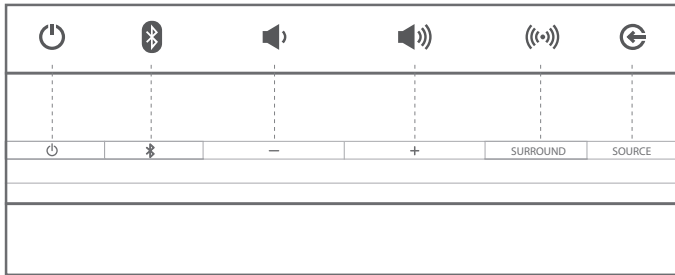

Tænd/sluk-knap: Tænd/sluk-knappen TÆNDER/SLUKKER for SABRE SB35. Når SABRE SB35 er i standby-tilstand (tænd/sluk-knappen lyser gult), skal du trykke på denne knap for at TÆNDE SABRE SB35-systemet (tænd/sluk-indikatoren lyser hvidt).

BEMÆRK: Når SABRE SB35 automatisk overgår til standby-tilstand, overgår den automatisk til TÆNDT, når den registrerer et lydsignal kildeindgange. SB35 vågner også automatisk fra følgende kilder, hvis den befinder sig på disse kilder, før den overgik til standby.

- Optisk lydindgang
- Analog lydindgang

Hvis kildeindgangen f.eks. var analog lyd, da SABRE SB35 overgik til automatisk standby, vil den ikke vågne, hvis den registrerede et lydsignal fra den optiske lydindgang.

Når SABRE SB35 systemet er TÆNDT, skal du trykke kortvarigt på tænd/sluk-knappen for at sætte soundbaren i standby-tilstand (tænd/sluk-indikatoren begynder at lyse gult).

BEMÆRK: Systemet forbliver TÆNDT i 10 minutter efter, lydsignalet ophører, hvorefter det overgår til standby-tilstand.

Bluetooth (BT): Denne knap parrer dit system med andre Bluetooth-kompatible enheder.

BEMÆRK: SB 35's Bluetooth-enhedsnavn er SABRE SB35.

Knapper til lystyrke op/lydstyrke ned: Tryk på knappen (–) for at reducere lydstyrken, og tryk på knappen (+) for at forøge lydstyrken.

BEMÆRK: Tryk på begge SB35's lydstyrkenapper samtidigt, når systemet er TÆNDT for at slukke for lyden til lydsystemet. Tryk på en hvilken som helst af lydstyrkeknapperne, mens lyden er slået fra, gendanner lyden.

Kan til surround-tilstand: Denne knap TÆNDER og SLUKKER for SABRE SB35 systemets Harman WAVE eller virtuel surround. Teksten vises på panelets display.

Kildeknap: Tryk på SABRE SB35's kildeknap for at skifte mellem de forskellige kilder i forskellig rækkefølge:

1. Bluetooth
2. AUX-indgang
3. Optisk digitalindgang
4. HDMI ARC
5. HDMI 1
6. HDMI 2
7. HDMI 3

Kontroller og tilslutninger på SABRE SB35's bagpanel

Bagpanelet på SABRE SB35 soundbaren omfatter følgende kontroller:

1. Knap til parring med subwoofer
2. AUX-indgang (analog lydindgang)
3. Optisk (digital optisk lydindgang)
4. DC-strømindgang
5. IR-sender (ekstraudstyr)
6. USB-port (kun softwareopdatering)
7. HDMI 3 (HDMI-indgang)
8. HDMI 2 (HDMI-indgang)
9. HDMI 1 (HDMI-indgang)
10. HDMI TV (understøtter Audio Return Channel)

Knap til parring med subwoofer: Tryk på knappen for trådløs parring af subwooferen for at påbegynde parring mellem soundbar og den trådløse subwoofer.

AUX-indgang (analog lydindgang): Slut systemet til andre enheder ved brug af et AUX-kabel.

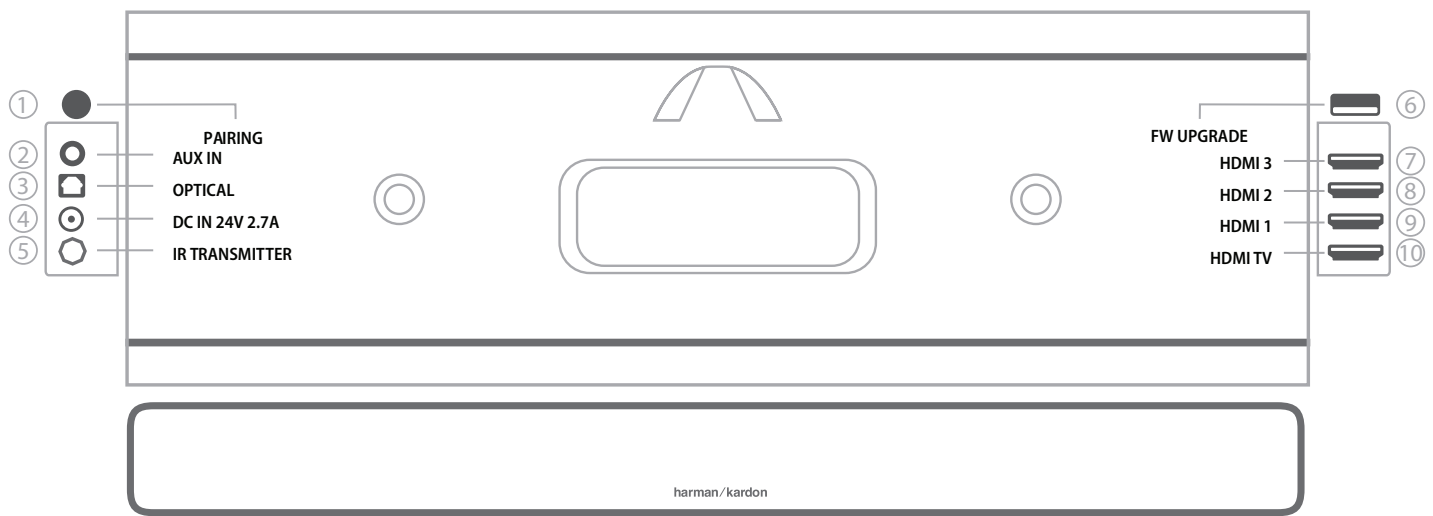

Optisk (digital optisk lydindgang): Hvis dit tv, din diskafspiller eller din kabel-/satellituner har en optisk digitaludgang, skal du bruge det medfølgende optiske kabel til at tilslutte udstyret her.

Power Input DC: Slut den medfølgende strømforsyning til denne port.

IR-sender (valgfrit): Selvom SB35 kan vægmonteres, vælger de fleste kunder at placere deres soundbar på en tv-fod. Dette kan være problematisk, eftersom den kan blokere for fjernbetjeningssensoren på tv'et, således at du bliver nødt til at stå op for at pege fjernbetjeningen mod tv'et i en vinkel for at betjene det. I så tilfælde anbefaler vi, at du bruger den medfølgende IR-sender.

Installation af IR-senderen:

1. Slut det medfølgende IR-senderkabel til bagsiden af SB35.
2. Placer IR-senderen på bagsiden af SB35 foran tv'ets IR-mottager.

Tv'ets IR-kommando transmitteres automatisk fra IR-mottageren på SB35 til IR-mottageren på tv'et.

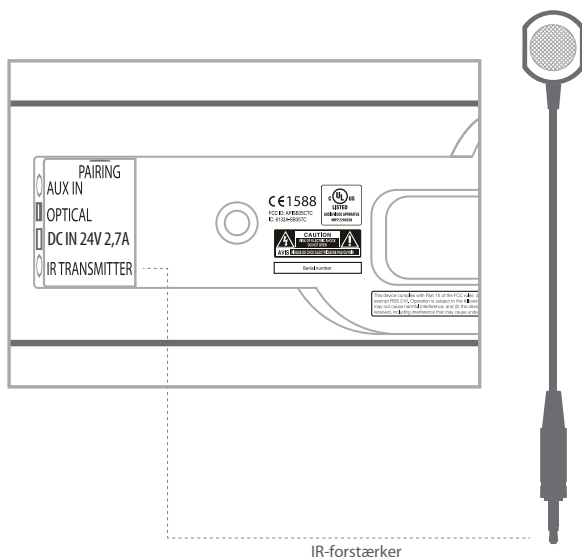

USB-port: USB-porten er kun til softwareopgradering. SB35 gør det muligt for brugere at opgradere softwaren ved brug af app'en HK Remote fra mobile enheder. Før du kan opgradere softwaren i SB35's system, skal du bruge en mobilenhed med operativsystemet Android eller iOS. Softwareopgraderingen i SB35 kan udføres ved brug af Bluetooth-kanalen til at kommunikere med den mobile enhed.

HDMI 1, HDMI 2 og HDMI 3: HDMI-tilslutninger sender digitale lyd- og videosignaler mellem enhederne. Hvis du har kildeenheder med HDMI-stik, bør du bruge dette for at opnå den bedst mulige lyd- og videokvalitet.

HDMI TV: Slut dit tv til denne indgang ved brug af det medfølgende HDMI-kabel. Hvis dit tv understøtter ARC (Audio Return Channel), kan du bruge det medfølgende HDMI-kabel til tilslutning til tv'et, hvilket muliggør TV ARC-output. Kontroller tv'ets indstillinger, hvis ARC ikke fungerer. ARC sender automatisk lydsignalet tilbage fra tv'et til SABRE SB35. Hvis dit tv ikke understøtter ARC, skal du bruge et yderligere optisk eller analogt kabel afhængigt af tv'ets kompatibilitet.

Kontroller på bagpanelet af SB35's subwoofer

Bagpanelet på SABRE SB35's subwoofer muliggør følgende:

- Justering af crossover
- Knap til trådløs parring
- Indikator for trådløs parring
- Fasejustering

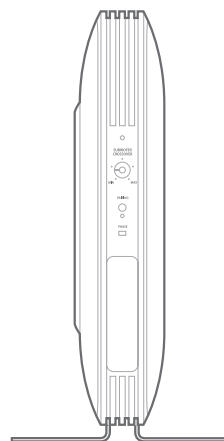

Justering af crossover: Denne kontrol justerer crossover for SABRE SB35's subwoofer. Jo højere du indstiller knappen til crossover, desto højere vil subwooferen arbejde i frekvensen, og desto mere vil dens bas overlape med bassen fra soundbaren. Denne justering hjælper dig med at opnå en jævn overgang af basfrekvenser mellem subwooferen og soundbaren til forskellige lokaler og subwooferplaceringer.

Knap til trådløs parring: Tryk på knappen for trådløs parring af subwooferen for at påbegynde parring mellem soundbar og den trådløse subwoofer.

Indikator for trådløs parring: Denne indikator i subwooferen viser følgende:

- Trådløs parring: Det blå lys blinker én gang hvert 300 ms
- Trådløs forbindelse: Konstant blåt lys
- Trådløs forbindelse afbrudt: Det blå lys blinker én gang i sekundet

Fastjustering (0 -180 °): Kontakten til faseomskifteren afgør, om subwooferriverens stempellignende bevægelse går indad eller udad i fase med højttalerne i soundbaren. Hvis subwooferen skal spille ud af fase med soundbaren, kan lydbølgerne fra soundbaren annullere nogle af lydbølgerne fra subwooferen, hvilket reducerer basgængivelsen og lydets kraftfuldhed. Dette fænomen afhænger i et vist omfang af placeringen af subwooferen og soundbaren i forhold til hinanden i lokalet.

Fjernbetjeningens funktioner

Følgende knapper er tilgængelige på fjernbetjeningen til SABRE SB35:

1. Tænd/sluk
2. HDMI-indgangene 1/2/3
3. Optisk, HDMI TV ARC, AUX-indgang
4. Bluetooth
5. Lydstyrkekontrol +/-
6. Sluk lyd
7. Uafhængig lydstyrkekontrol for subwoofer +/-
8. Harman Volume
9. Stereo, virtuelle tilstande
10. Bølgetilstand – vælg lokale størrelse
 - a. Lille
 - b. Mellem
 - c. Stor

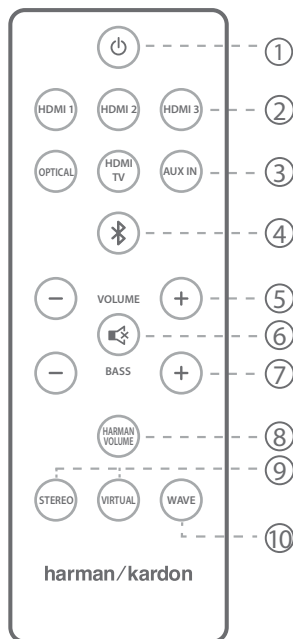

Tænd/sluk-knap: Væk SABRE SB35 til driftstilstand fra standby-tilstand ved at trykke på tænd/sluk-knappen (tænd/sluk-indikatoren på SABRE SB35 begynder at lyse hvidt).

Sæt systemet i standby-tilstand ved at trykke på tænd/sluk-knappen, mens systemet er TÆNDT (tænd/sluk-indikatoren på SABRE SB35 begynder at lyse gult). Hvis du ikke trykker på tænd/sluk-knappen, overgår SABRE SB35 og subwooferen automatisk til standby-tilstand ca. 10 minutter efter, at lydsignalet stopper.

HDMI-indgang 1, 2 og 3: Tryk på en knap for at vælge en aktiv kilde – HDMI 1, HDMI 2 eller HDMI 3.

Optisk, HDMI ARC, AUX-indgang: Tryk på denne knap for at vælge den ønskede kilde.

Bluetooth: Tryk kortvarigt på knappen for at skifte til Bluetooth-kilde. Tryk på knappen, og hold den nede for at aktivere pairingstilstand for enheden.

BEMÆRK: SABRE SB35's Bluetooth-enhedsnavn er SABRE SB35, og adgangskoden er 0000.

Lydstyrkekontrol +/-: Tryk på knappen (–) for at reducere lydstyrken, og tryk på knappen (+) for at forøge lydstyrken.

Sluk lyd: Tryk på denne knap for at slukke for lyden til systemet.

Lydstyrkekontrol for subwoofer +/-: Brug denne funktion til at kontrollere subwooferens lydstyrke. Tryk på "+" for at forøge subwooferens lydstyrke. Tryk på "–" for at reducere subwooferens lydstyrke.

Harman Volume: Denne knap indstiller funktionen Harman Volume til høj, lav eller fra. Harman Volume er en avanceret digital signalbehandlingsteknologi til kontrol af afspilningslydstyrke. Den udligner lydstyrkeniveauet for alt, du ser på, hvilket forbedrer din lytteoplevelse. Når først du har valgt lydstyrkeniveauet, klarer Harman Volume resten. Den hjælper dig med at forebygge lydstyrkestigninger fra reklamer, eller når du skifter program eller kilde. Funktionen hjælper med at frembringe perfekte lydeffekter i dialogerne.

Tilstandene Stereo, Virtual (Virtuel), WAVE: Tryk på denne knap for at skifte surroundlyden mellem tilstandene Stereo, Virtual (Virtuel), WAVE. I tilstanden WAVE kan du trykke på knappen WAVE for at justere surround-effekten afhængigt af lokalets størrelse: Lille, mellemstort eller stort.

BEMÆRK: Prøv dig frem med denne justeringsmulighed for at finde den effekt, der fungerer bedst til dit lyttelokale og siddearrangement. Som med tilstanden Virtual (Virtuel) skaber soundbarens digitale signalbehandling også lyde bagved i tilstanden HARMAN WAVE, der føjer dybde til lydgenivelsen fra traditionelle stereo- og MP3-kilder.

Placering af SABRE SB35

SABRE SB35 soundbaren kan placeres på et bord eller vægmonteres.

Placering af SABRE SB35 på et bord

Hvis dit tv er placeret et bord, kan du placere soundbaren på bordet direkte foran tv-foden med tv-skærmen i midten. Brug den medfølgende fod.

Placering af soundbaren på et bord:

1. Placer gummipuden på den medfølgende bordholder.

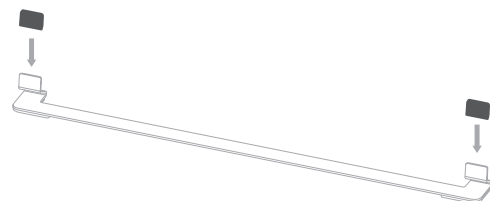

2. Skub soundbaren ind i bordholderen.

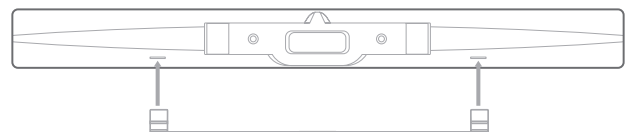

Soundbaren placeres på et bord.



BEMÆRK: Gummipuderne bør være monteret i soundbaren fra fabrikens side. Hvis de ikke er til stede, skal du se efter i tilbehørsæsken og fastgøre dem før isætning.

Vægmontering af SABRE SB35

Hvis dit tv er vægmonteret, kan du bruge det medfølgende vægmonteringsbeslag til at montere SABRE SB35 på væggen umiddelbart under tv-skærmen.

1. Find det sted på væggen, hvor SB26 soundbaren skal placeres. Sørg for, at den øverste del af soundbaren ikke blokerer for udsynet til tv-skærmen når, enheden er vægmonteret.
2. Placer vægmonteringsholderen på det ønskede sted.
3. Place gummipuderne på et medfølgende vægmonteringsbeslag.

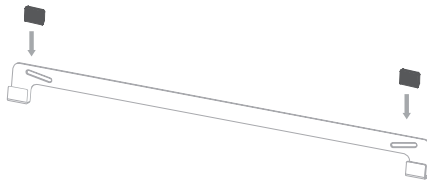

4. Placer soundbaren på det vægmonteringsbeslag.

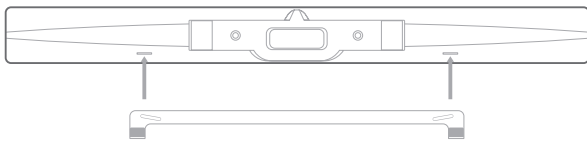

BEMÆRK: Gummipuderne bør være monteret i soundbaren fra fabrikkens side. Hvis de ikke er til stede, skal du se efter i tilbehørsæsken og fastgøre dem før isætning.

Placering af subwooferen til SABRE SB35

Subwooferens ydelse er direkte relateret til placeringen af den i lyttelokalet og dens fysiske position i forhold til øvrige højtalere i systemet. Vores ører kan dog ikke registrere, hvor subwooferens lavfrekvente lyde kommer fra. Ved installation af subwooferen i et lokale med begrænset plads vil refleksionerne, de stående bølger og de absorptioner, der genereres i lokalet, have stærk indvirkning på ethvert subwoofersystems ydeevne. Af samme årsag bliver den specifikke placering af subwooferen i lokalet vigtig i forhold til omfang og kvalitet af basgengivelsen. Subwooferen til SABRE SB35 kan placeres på et bord eller vægmonteres.

Placering subwooferen på gulvet

Sådan placeres subwooferen på gulvet:

1. Placer gulvholderen på det ønskede sted.

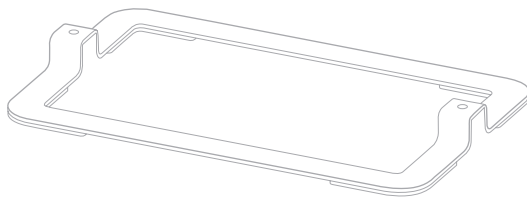

2. Fikser subwooferen på holderen med de medfølgende skruer.



Subwooferen placeres på gulvet.

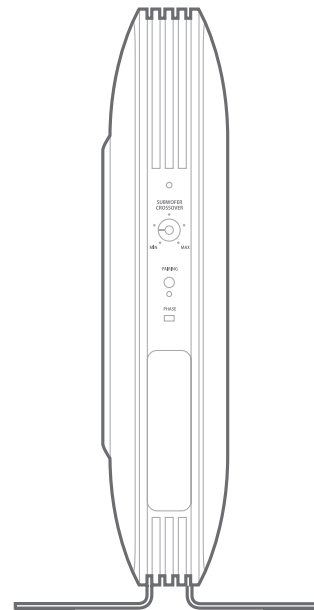

Vægmontering af subwoofer

Sådan vægmonteres subwooferen:

1. Find det sted på væggen, hvor subwooferen skal placeres.
2. Fastgør vægmonteringsholderen på det ønskede sted.
3. Placer subwooferen på vægmonteringsbeslaget.

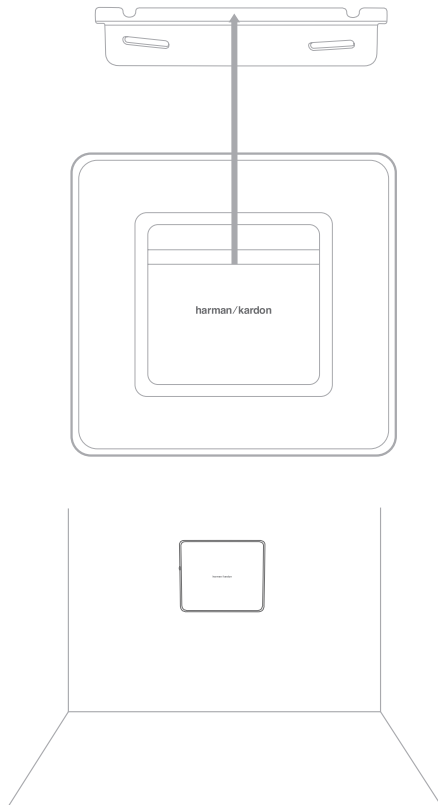

Du kan vægmontere subwooferen i de positioner, der er vist nedenfor.

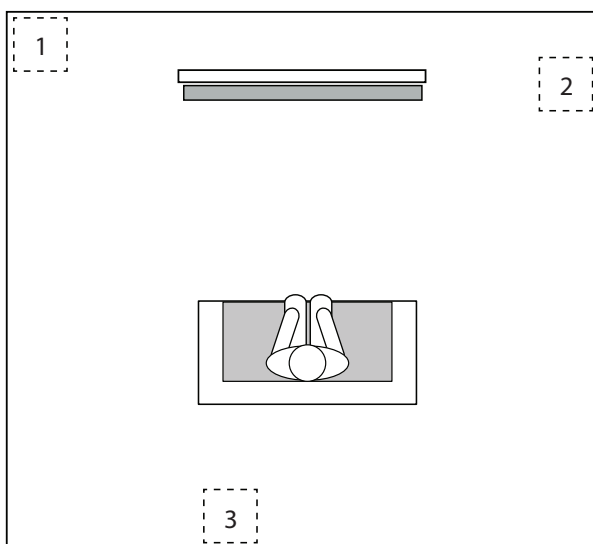

- Placering af subwooferen i et hjørne som i position (1) maksimerer omfanget af bas i lokalet. Hjørneplacering kan dog også forøge den destruktive effekt af de stående bølger på basgengivelsen. Denne effekt afhænger muligvis af lyttepositionen – visse lyttepositioner kan kaste meget gode resultater af sig, mens andre har for meget (eller for lidt) ved bestemte frekvenser.
- Placering af subwooferen i samme plan som i soundbaren, position (2), kan skabe den bedste integration mellem lyden fra subwooferen og soundbaren. Det bedste resultat kan opnås ved at placere subwooferen bag lyttepositionen (3).

Du kan eksperimentere med placeringen af subwooferen ved midlertidigt at placere den i lyttepositionen og afspille musik med kraftigt basindhold. Afprøv forskellige steder i lokalet, mens systemet afspiller lyd, så du kan bestemme det sted, der har den bedste basgengivelse. Når du har fundet den bedste position, skal du placere subwooferen på dette sted.

VIGTIG: Den maksimale driftsafstand mellem soundbaren og subwooferen er ca. 15 m.

Placering af subwooferen under en sofa eller et møbel

Subwooferen kan placeres fladt under en sofa eller et møbel uden øvrigt tilbehør.

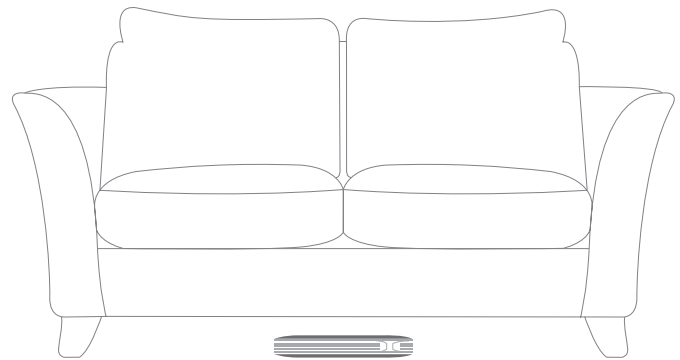

Tilslutninger

Lyd-/videotilslutninger

HDMI ARCTV-udgang: Hvis dit tv har en HDMI-indgang, skal du bruge det medfølgende HDMI-til at slutte det til SB35's HDMI ARC TV Out-udgang. SB35 sender video fra kildeenheder tilsluttet dens HDMI-indgangsstik sammen med sit eget OSD til tv'et. Hvis dit tv er udstyret med HDMI ARC-funktionalitet, kan du sende dets lyd til SB35 via HDMI ARCTV Out-stikket uden behov for yderligere lydindstillinger til SB35. HDMI ARC-signalet er aktivt, når kilden HDMI TV er valgt.

HDMI ARC-funktionen kræver muligvis aktivering fra din tv-menu, før den fungerer. Se evt. betjeningsvejledningen for at få oplysninger om, hvordan du aktiverer HDMI ARC-funktionen.

Hvis dit tv ikke er udstyret med HDMI ARC-funktionen, skal du slutte et optisk eller analogt kabel fra dit tv til soundbaren som supplement til HDMI for at få lyden.

BEMÆRK: SABRE SB35's OSD vises kun igennem HDMI TV-udgangsstikket. Hvis du vil se SABRE SB35's OSD, skal du slutte HDMI ARC TV-udgangsstikket til dit tv, også selvom du ikke slutter nogen HDMI-videokildeenheder til SABRE SB35's HDMI In 1/2/3-stik.

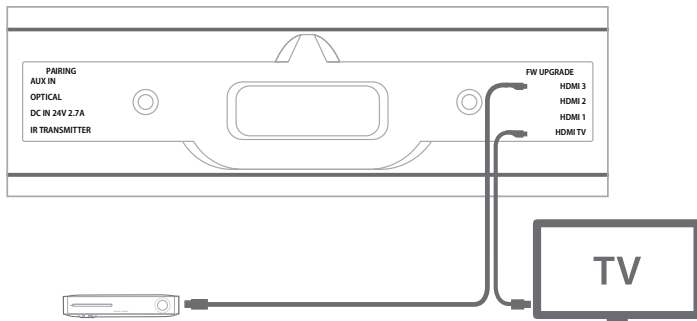

HDMI In 1/2/3: Hvis nogen af dine kildeenheder har HDMI-stik, skal de sluttes til soundbarens HDMI In 1/2/3-stik af hensyn til den bedst mulige video- og lyd kvalitet. Eftersom HDMI-kablet både sender digitale video- og lyd signaler, behøver du ikke at oprette yderligere lydtilslutninger til de kildeenheder, du vil tilslutte via HDMI-stik.

BEMÆRK: SABRE 35 anvender HDMI til HDMI-mikrostik, og du behøver ikke at købe HDMI-mikrokabler, eftersom de medfølger til SB35.

AUX-indgang og optisk indgang: Hvis dit tv og/eller kildeenheder ikke har HDMI-stik, kan du bruge det medfølgende lyd kabel og/eller optiske kabel til at slutte dit tv og én lydkilde til hhv. SABRE SB35's AUX- og/eller Optical In-stik.

Strømtilslutninger

Når du har oprettet og bekræftet alle kildetilslutningerne ovenfor:

1. Slut DC-strømforsyningen til soundbarens strømstik. Slut den medfølgende AC-strømledning til DC-strømforsyningen og til en aktiv stikkontakt uden afbryder.

VIGTIG: SLUT IKKE denne ledning til strømforsyningsstik, der findes på visse lydkomponenter.

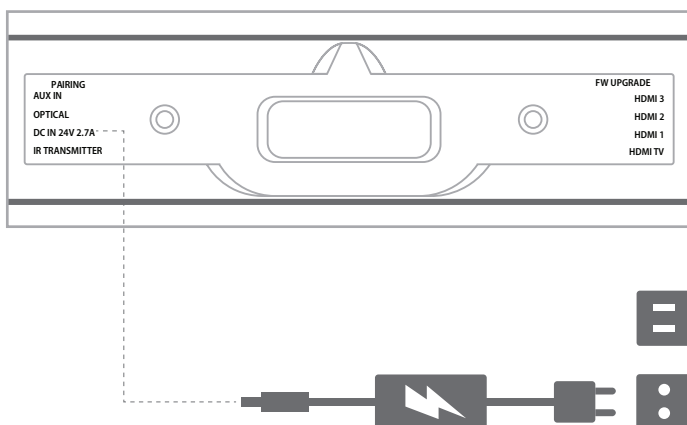

2. Slut subwooferens strømledning til en aktiv stikkontakt uden afbryder.

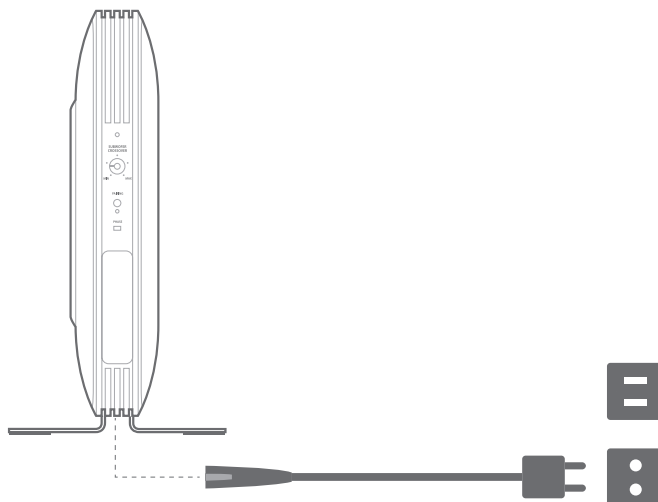

Betjening

TÆNDING OG SLUKNING FOR SABRE SB35

Manuelt: TÆND eller SLUK for SABRE SB35 manuelt ved at trykke kortvarigt på soundbarens tænd/sluk-knap. Tryk på tænd/sluk-knappen på enten soundbaren eller fjernbetjeningen.

BEMÆRK: Hvis du indstiller soundbaren til standby manuelt, kan du TÆNDE den ved manuelt at trykke på tænd/sluk-knappen igen.

Automatisk tænd: SABRE SB35 har en signaldetektor, der automatisk TÆNDER for enheden, når den registrerer et lyd signal på HDMI-indgange, som anvender CEC-kommando (kompatibelt produkt og/eller tv) eller Bluetooth-streaming. Den automatiske tændingstilstand er kun aktiveret for analoge eller optiske input, når SABRE SB35 overgår til standby-tilstand ved registrering af det samme lydindgangssignal.

Automatisk sluk: SABRE SB35 overgår automatisk til standby-tilstand, hvis der ikke registreres noget lyd signal på nogen af dens kildeindgangsstik i ca. 10 minutter. Hvis du har programmeret SABRE SB35 til at reagere på fjernbetjeningen til dit tv's TIL- og FRA-kommandoer, kan du manuelt indstille SABRE SB35 til standby-tilstand uden at skulle trykke på tænd/sluk-knappen.

VIGTIG: Hvis du planlægger at være væk fra hjemmet i længere tid ad gangen, eller hvis du ikke kommer til at benytte systemet i nogen tid, anbefaler vi, at du fjerner systemet fra stikkontakten.

TÆNDING og SLUKNING af subwooferen

Subwooferen TÆNDES automatisk, når den registrerer et lydssignal, og overgår til standby-tilstand når SABRE SB35 overgår til standby-tilstand.

Parring af enheder af hensyn til trådløs drift

Når du TÆNDER for soundbaren og subwooferen første gang, skal du parre subwooferen og soundbaren, så de begge kan arbejde på samme trådløse frekvens. Par enhederne ved at trykke på kontakterne til trådløs parring på begge enheder inden for 30 sekunder. Enhederne kommunikerer med hinanden og arbejder på den samme frekvens.

BEMÆRK: Subwooferen overgår til standby-tilstand, hvis parringen afbrydes i mindst 30 sekunder.

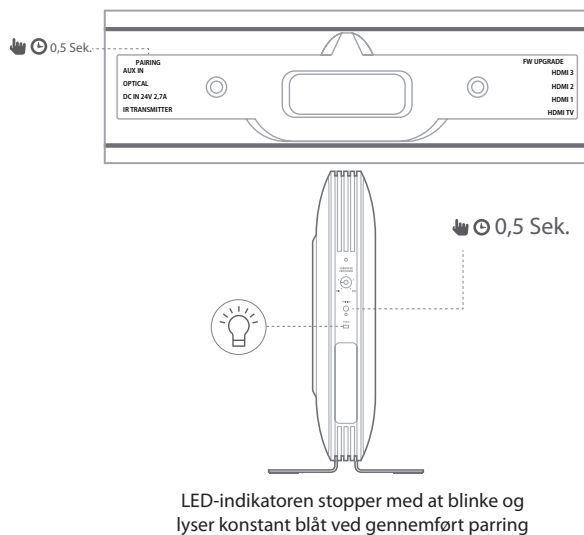

Frontpanel og OSD

SABRE SB35 er udstyret med et frontpaneldisplay bag soundbarens gitter såvel som et OSD, der vises på skærmen af et tv tilsluttet HDMI ARC TV Out-stikket, så du får hjælp til at bekræfte driftsstatus for SB35. OSD'et lægges oven på tv'ets videoprogram i 5 sekunder, efter du har trykket på en knap på soundbaren eller fjernbetjeningen. (Når du vælger du vælge ren udgang til lyd alene, f.eks. AUX, optisk eller Bluetooth, vises OSD'et på baggrund af en sort skærm med Harman Kardon-logoet). Frontpanelets display lyser desuden i 5 sekunder efter tryk på en knap på soundbaren eller fjernbetjeningen.

- **Lydstyrkekontrol:** Når du ændrer systemets lydstyrke, viser begge lydstyrkeniveauer.
- **Lydstyrkekontrol for subwoofer:** Når du justerer subwooferens lydstyrke uafhængigt af den primære lydstyrkekontrol, viser displayet subwooferens lydstyrkeindikation.
- **Sluk lyd:** Når der er slukket for lydsignalet, viser begge **Mute (Lyd slukket)**.
- **Kilde:** OSD og frontpanelet den valgte kildeindgang.
- **Harman Volume:** OSD'et på frontpanelet indikerer, om Harman Volume er indstillet til høj, lav eller fra.
- **Surround-tilstand:** OSD'et og frontpanelet indikerer, om soundbaren er i stereotilstand eller Harman Display surround-tilstand.

- **Dolby® Digital:** Hvis der registreres en Dolby Digital-lydstrøm af soundbaren, vil begge indikere, at Dolby Digital-afkodning er aktiv.
- **DTS®:** Hvis der registreres en DTS-lydstrøm af soundbaren, vil begge indikere, at DTS-afkodning er aktiv.
- **Bluetooth:** Følgende oplysninger vises på OSD'et og frontpanelet under Bluetooth-drift:
 - Bluetooth parring (Bluetooth-parring) – når SABRE SB35 er i parringstilstand
 - Bluetooth connected (Bluetooth forbundet) – når der er oprettet forbindelse til en ny enhed
 - Bluetooth – når Bluetooth-kilden betjenes

Ud over statusoplysninger viser OSD'et også meddelelser, hvis det valgte HDMI-stik ikke kan registreres, eller hvis videosignalet går tabt.

Drift via Bluetooth®

Sådan streamer du trådløs lyd til SABRE SB35 fra en Bluetooth-aktiveret enhed:

1. Kontroller, at SABRE SB35 befinder sig i Bluetooth-parringstilstand. OSD'et viser **Bluetooth parring (Bluetooth-parring)**.

👉 0,5 Sek. 2,5 sek.



2. Indstil enheden til parringstilstand.
3. Brug enhedens menu til Bluetooth-parring for at oprette parring med SABRE SB35.

Systemet vises som SABRE SB35 på listen over tilgængelige Bluetooth-enheder. OSD'et viser **Bluetooth connected (Bluetooth forbundet)**.

Når LED-indikatoren på SB35's Bluetooth-knap lyser konstant, er den parret med enheden, og du kan streame lyd via Bluetooth fra enheden til SB35. Hvis du vil lytte til fra Bluetooth-enheden, skal du trykke på kildeknappen, indtil LED-indikatoren for Bluetooth begynder at lyse.



Afbryd Bluetooth-enheden ved at trykke på soundbarens Bluetooth-knap og holde den nede, indtil LED-indikatoren begynder at blinke.

BEMÆRK:

- Du kan manuelt skifte kilder til den parrede Bluetooth-enhed ved at trykke på SABRE SB35's Bluetooth-knap.
- Hvis du skifter soundbaren til en anden kilde, mens en parret Bluetooth-enhed streamer til systemet, sender soundbaren en STOP-kommando og Bluetooth-enheden stopper med at streame.

VIGTIG: Under parring af en Bluetooth-enhed første gang nulstilles lydstyrkeniveauet muligvis til maksimum. Dette finder kun sted første gang.

Skift af kilde

Tryk på systemets kildeknap for at skifte mellem de forskellige kilder i forskellig rækkefølge:

1. Bluetooth
2. AUX-indgang
3. Optisk digitalindgang
4. HDMI ARC
5. HDMI 1
6. HDMI 2
7. HDMI 3

Justering af SABRE SB35's lydstyrke

Soundbar

Tryk på SABRE SB35's knapper for lydstyrke op og ned for at øge eller reducere systemets lydstyrke ét tryk ad gangen. Hold knappen nede for at forøge eller reducere lydstyrken kontinuerligt.

BEMÆRK: Den laveste indstilling af knappen til lydstyrke ned slukker for lyden til systemet.

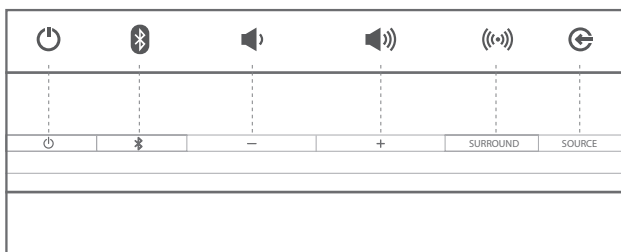

Vi anbefaler, at du slukker for tv'ets indbyggede højttalere, så du kan opnå den bedste mulige lyd. Der findes oplysninger om fremgangsmåden i betjeningsvejledningen til dit tv. Hvis højttalerne til dit tv ikke kan slukkes, kan du justere tv'ets lydstyrke, således at SB35 systemet altid leverer det meste af lyden:

1. Brug lydstyrkeknapperne på dit tv til at skrue lyden helt ned.
2. Brug derefter soundbarens lydstyrkeknapper til at indstille lyden til et behageligt lytteniveau.

På den måde bør SABRE SB35 systemet altid være højere end dine tv-højttalere.

BEMÆRK: Hvis du afspiller SABRE SB35 ved mere end 50 % af den maksimale lydstyrke og slukker for SB26 ved brug af tænd/sluk-knappen, vil systemet automatisk blive nulstillet til 50 % af den maksimale lydstyrke.

Slukning af systemets lyd

Sådan slukker du for lyden til SABRE SB35 systemet:

- Tryk kortvarigt på soundbarens knapper for lydstyrke + og – samtidigt.

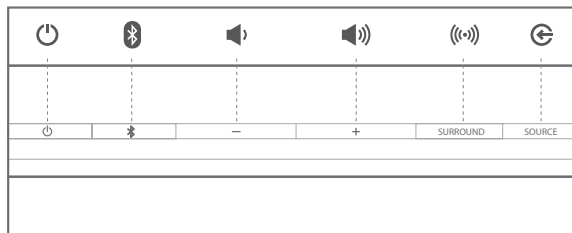

- Tryk på knappen til **Mute (Lyd slukket)** på fjernbetjeningen. Tryk på igen for at tænde for llyden.

BEMÆRK: Tænd for lyden igen ved at trykke på en af lydstyrkeknapperne.

SABRE SB35-surroundtilstand

Enheden understøtter tre surround-tilstande:

- Music (Musik) (stereo)
- Virtual (Virtuel)
- WAVE (til store, mellemstore og små lokaler)

Tryk på knappen surround på toppanelet for at vælge den ønskede tilstand, eller vælg surround-tilstandene fra fjernbetjeningen.

Justering af crossover for subwooferen

Subwooferens kontroller til justering af crossover justerer subwooferens low pass-frekvens for crossover. Jo højere, du indstiller knappen til crossover, desto højere vil subwooferen arbejde i frekvensen, og desto mere vil dens bas overlape med bassen fra soundbaren. Denne justering hjælper dig med at opnå en jævn overgang af basfrekvenser mellem subwooferen og soundbaren til forskellige lokaler og subwooferplaceringer.

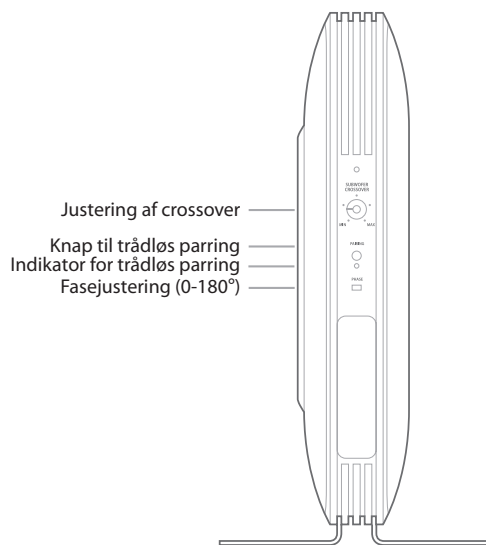

Når du indstiller knappen til crossover, skal du lytte efter, hvor behageligt bassen lyder. Hvis bassen lader til at være stærk nok ved visse frekvenser, skal du prøve en lavere indstilling for crossover. Hvis bassen lader til at være for svag ved visse frekvenser, skal du prøve en højere indstilling for crossover.

Fastjustering for subwoofer (0 - 180 °)

Denne kontakt afgør, om subwooferriverens stempellignende bevægelse går indad eller udad i fase med højttalerne i soundbaren. Hvis subwooferen skal være ude af fase med soundbarens højttalere, kan visse lydbølger produceret af soundbaren og subwooferen blive udlignet ved bestemte frekvenser, hvilket reducerer basgængivelsen og lydets kraftfuldhed. Dette fænomen afhænger delvist af den relative placering af alle højttalere i lokalet.

Programmering af SABRE SB5 til at reagere på fjernbetjeningen til dit tv

Du kan programmere SABRE SB35 til at reagere på tv-fjernbetjeningens kommandoer for tænd/sluk, sluk lyd, lydstyrke op og lysterke ned. Denne programmering lader dig styre hele systemet med fjernbetjeningen til dit tv. Før du begynder at programmere SABRE SB35, skal du have fjernbetjeningen til dit tv klar. Vi anbefaler, at du sætter dig umiddelbart foran soundbaren.

BEMÆRK: Nogle trin får timeout, så gennemlæs hele proceduren, før du begynder.

Hav fjernbetjeningen til tv'et klar. Når du begynder at programmere fjernbetjeningen, skal du være klar til at rette tv'ets fjernbetjening mod forsiden af soundbaren på ca. 300-900 mm afstand.

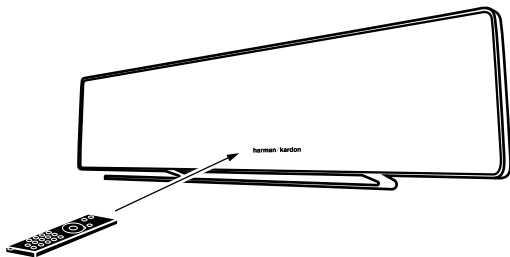

Sådan programmerer du kommandoer for tænd/sluk, lydstyrke op/lystyrke ned og sluk lyd:

1. Kontroller, at SB35 er TÆNDT.
2. Tryk på tænd/sluk-knappen på soundbaren, og tryk på tænd/sluk-knappen på fjernbetjeningen til tv'et.
3. Tryk på lydstyrkeknappen + på soundbaren, og tryk på lydstyrkeknappen + på fjernbetjeningen til tv'et.
4. Tryk på lydstyrkeknappen – på soundbaren, og tryk på lydstyrkeknappen – på fjernbetjeningen til tv'et.
5. Tryk på knappen for lydstyrke + og – på soundbaren samtidigt, og tryk derefter på knappen til slukning for lyd på tv'ets fjernbetjening.

Efter du har programmeret din fjernbetjening, tryk og hold da din Soundbars 'surround' -knap for at slutte programmeringstilstanden.

BEMÆRK: Hvis du vil programmere en ny tv-fjernbetjening, eller du mangler en kommando, skal du begynde forfra på proceduren.

Hvis du vil annullere indlæringen, skal du nulstille SB35. Indstil SB35 til standby-tilstand ved samtidigt at trykke på knapperne til surround og lydstyrke – og holde dem nede. Når fabriksstandarderne er blevet gendannet, blinker SB35's surround-knap hvidt i 1 sekund, hvorefter enheden overgår til driftstilstand.

Nulstilling til fabriksindstillinger

Hvis du vil gendanne alle indstillinger til fabriksindstillingerne, skal du trykke på knapperne til surround og lydstyrke – i standby-tilstand.

Fabriksværdierne er vist i tabellen nedenfor.

Element	Værdi
Kilde	Optisk
Systemlydstyrke	-20 dB
Surround-tilstand	Stereo
WAVE	Mellem
Harman Volume	Lav

Fejlfinding

Hvis SABRE SB35 systemet ikke fungerer som forventet, skal du kontrollere, om problemet er omtalte i dette afsnit, før du kontakter din forhandler eller en Harman/Kardon-repræsentant.

Problemer	Løsninger
Hvis SABRE SB35 ikke TÆNDER	<ul style="list-style-type: none"> Kontroller, om AC-ledningen til SABRE SB35's strømforsyning er tilsluttet en fungerende stikkontakt, og at strømforsyningen er tilsluttet SABRE SB35.
Subwooferen til SABRE SB35 ikke TÆNDER	<ul style="list-style-type: none"> Kontroller, om subwooferens strømledning er tilsluttet en fungerende stikkontakt. Kontroller, om subwooferens AC-sikring er gået. Se Kontroller på bagpanelet subwoofer en
Hvis der ikke kommer lyd fra hverken soundbar and subwoofer	<ul style="list-style-type: none"> Kontroller, om SABRE SB35 er TÆNDT (strømindikatoren skal lyse hvidt). Kontroller, om det kabel, der forbinder tv'et eller andre kildekomponenter med soundbaren, er korrekt tilsluttet i begge ender. Kontroller, om soundbarens kildevælger er indstillet til den korrekte kilde, og at kilden afspiller et lydssignal. Kontroller, om lyden til systemet er slukket. Hvis lyden til systemet er slukket, skal du trykke på lydstyrkeknapperne for igen at tænde for lyden til systemet. Kontroller, at soundbarens lydstyrke ikke er skruet helt ned (den laveste indstilling af knappen til lydstyrke ned slukker for lyden til systemet).
Hvis der ikke kommer lyd fra SABRE SB35 alene	<ul style="list-style-type: none"> Kontroller, at subwooferens lydstyrkekontrol ikke er skruet helt ned. Kontroller, om den trådløse forbindelse stadig er aktiv (LED-indikatoren på bagsiden af subwooferen lyser konstant blåt). Hvis LED'en blinker blåt, skal du genstarte parringsprocessen. Flyt subwooferen tættere på soundbaren. Den maksimale betjeningsafstand er 15 m.
Hvis lyden fra systemet er forvrænget	<ul style="list-style-type: none"> Kontroller kildekomponenter for at konstatere, om det er dér, forvrængningen kommer fra og ikke soundbaren.
Hvis basgængivelsen ikke er høj nok	<ul style="list-style-type: none"> Kontroller, at subwooferens lydstyrkeniveau ikke er indstillet til minimum. Forøg subwooferens lydstyrkeniveau ved brug af fjernbetjeningen. Flyt subwooferen til et hjørne i lokalet. Flyt subwooferen tættere på siddestedet.
Når jeg slukker for SABRE SB35, nulstilles lydstyrken	<ul style="list-style-type: none"> Dette er en systemfunktion. Hvis soundbaren spiller ved mere end 50 % af den maksimale lydstyrke, nulstilles lydstyrken automatisk til 50 % af den maksimale lydstyrke, når strømmen slukkes.
Mit tv er TÆNDT, og min SABRE SB35 er i standby. Når jeg slukker for mit tv, tænder det min soundbar	<ul style="list-style-type: none"> Dette er faktisk relateret til visse problemer på visse tv'er, der har den forkerte HPD-protokol (Hot Plug Detection). Du kan aktivere/deaktivere HPD-protokollen ved samtidigt at trykke på knappen for surround og lydstyrke –.

Specifikationer

SABRE SB35	
Frekvensområde	43 Hz - 22 kHz (-6 dB)
SABRE SB35 CTR soundbar	
Mellemtone-transducere	1,75" (45 mm) panel, 6 stk.
Højfrekvente transducere	1" (25 mm) dome, 4 stk.
Forstærkereffekt	V/H: 4 x 20 W, center: 4 x 15 W
Strømkrav	24 V DC, 2,7 A
Mål	1.150 mm x 110 mm x 32 mm
Vægt	2,6 kg
SABRE SB35 (flad subwoofer)	
Transducer	4,5" (112 mm) kegle, 2 stk.
Lukket type	Med port
Strømkrav	100-240 V AC, 50 Hz/60 Hz, 100 W
Mål	460 mm x 390 mm x 86 mm
Forstærkereffekt	100 watt
Vægt	5,8 kg

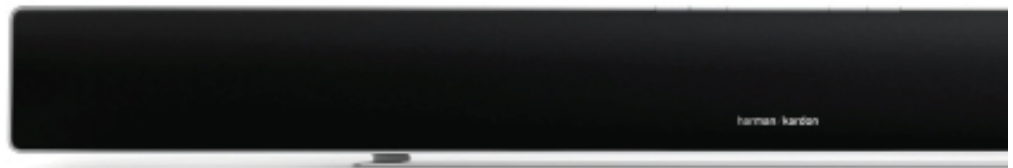

HARMAN

HARMAN International Industries, Incorporated
8500 Balboa Boulevard, Northridge, CA 91329 USA
www.harmankardon.com

© 2013 HARMAN International Industries, Incorporated. Alle rettigheder forbeholdt.
Funktioner, specifikationer og udseende kan ændres uden varsel.

Harman Kardon er et varemærke tilhørende HARMAN International Industries, Incorporated, der er registreret i USA og/eller andre lande. Harman Kardon Remote TrueStream og "Beautiful sound"-logoet er varemærker tilhørende HARMAN International Industries, Incorporated.

Bluetooth® varemærke og logo er registrerede varemærker tilhørende Bluetooth SIG, Inc. og enhver brug af sådanne mærker af HARMAN International Industries, Incorporated, foregår under licens. Andre varemærker og varetegnelse tilhører deres respektive ejere.

"Made for iPod", "Made for iPhone" og "Made for iPad" betyder, at et elektronisk tilbehør er blevet designet til at koble specifikt til henholdsvis iPod, iPhone eller iPad og er blevet godkendt af udvikleren til at imødekomme Apples ydelsesstandarder. Apple er ikke ansvarlig for betjeningen af denne enhed eller dens overholdelse af sikkerhedsmæssige og lovmæssige standarder. Bemærk, at brugen af dette tilbehør med iPod, iPhone eller iPad kan påvirke den trådløse ydeevne.

Made for iPhone 5, iPhone 4S, iPhone 4, iPhone 3GS, iPad (3. og 4. generation), iPad 2, iPad, iPad mini, iPod touch (3. til 5. generation).

iPad, iPhone, iPod og iPod touch er varemærker tilhørende Apple Inc., registreret i USA og andre lande.

Fremstillet under licens fra Dolby Laboratories. Dolby og det dobbelte D-symbol er varemærker tilhørende Dolby Laboratories.

DTS, DTS-HD, symbolet og DTS eller DTS-HD og symbolet er tilsammen registrerede varemærker tilhørende DTS, Inc. © DTS, Inc. Alle rettigheder forbeholdes.

HDMI, HDMI-logoet og High-Definition Multimedia Interface er varemærker eller registrerede varemærker tilhørende HDMI Licensing LLC i USA og andre lande.

harman / kardon
by HARMAN